

Sterownik napędów
bramowych dla
silników 230Vac
500W

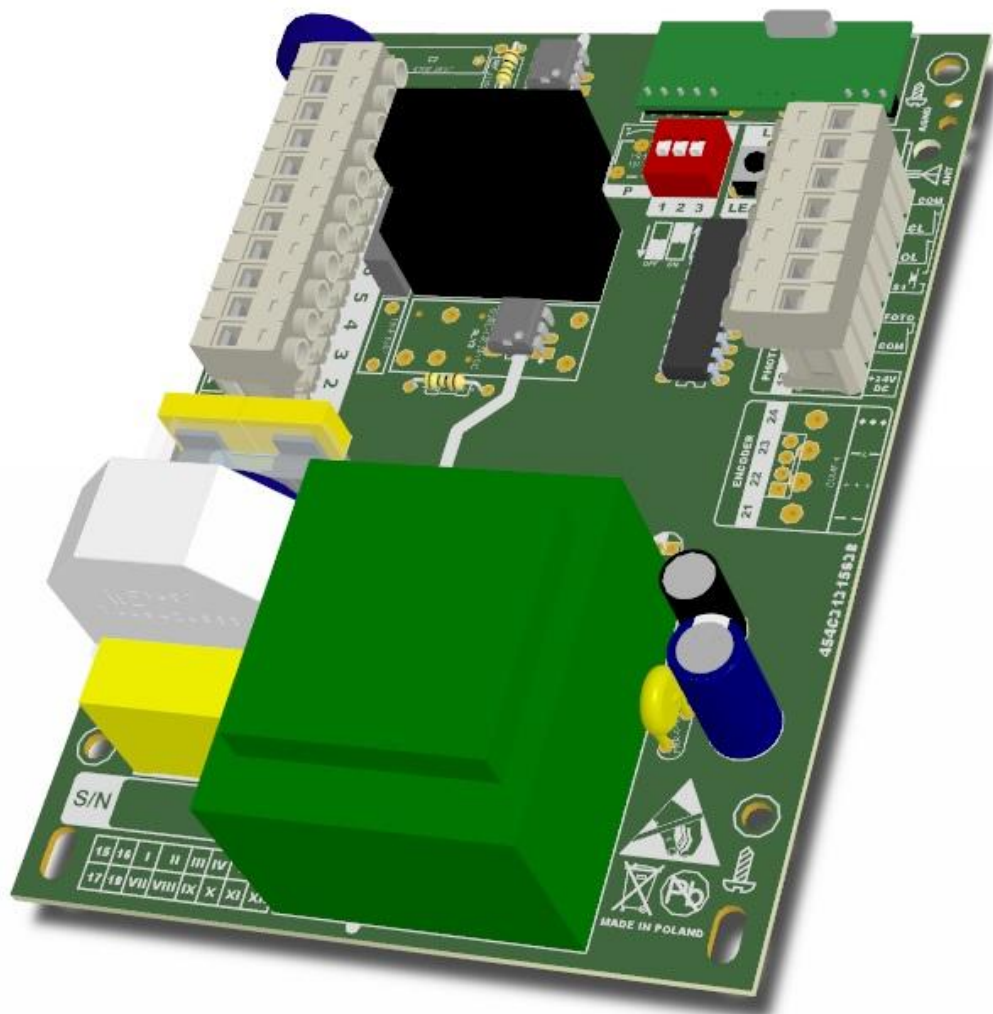

INSTRUKCJA OBSŁUGI

eL11TE/eL11TH

WERSJA OPROGRAMOWANIA

OZNACZENIE	UWAGI
1.0.0-E-NZ 11:8.1.1/9.0.0	Wersja eL11TE
1.1.0-H-NZ 11:8.1.1/10.0.0	Wersja eL11TH

SPIS TREŚCI

ZALECENIA DOTYCZĄCE BEZPIECZEŃSTWA.....	3
OPIS URZĄDZENIA	5
DANE TECHNICZNE	5
WYMIARY.....	6
INSTALACJA STEROWNIKA.....	6
SCHEMAT PODŁĄCZENIA	9
PROGRAMOWANIE USTAWIEŃ	10
DEKLARACJA ZGODNOŚCI.....	15
NOTATKI	16

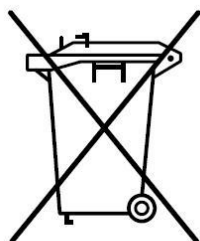

Zgodnie z obowiązującymi przepisami dotyczącymi utylizacji niepotrzebnego sprzętu przez użytkowników prywatnych w Unii Europejskiej przedmiotu zawierającego taki symbol **NIE WOLNO** wyrzucać wraz z innymi śmieciami. W tym przypadku użytkownik jest odpowiedzialny za odpowiednią utylizację przez dostarczenie urządzenia do wyznaczonego punktu, lub producenta który zajmie się jego dalszą utylizacją. Osobne zbieranie i przetwarzanie wtórne niepotrzebnych urządzeń ułatwia ochronę środowiska naturalnego i zapewnia, że utylizacja odbywa się w sposób chroniący zdrowie człowieka i środowisko. Uwaga ta dotyczy także zużytych baterii i akumulatorów.

ZALECENIA DOTYCZĄCE BEZPIECZEŃSTWA

Przed montażem i pierwszym użyciem sterownika zapoznaj się dokładnie z instrukcją obsługi i zachowaj ją na wypadek konieczności użycia w przyszłości.

OZNACZENIE SYMBOLI



WAŻNE WSKAZÓWKI BEZPIECZEŃSTWA!



INFORMACJA !



Zgodnie z obowiązującymi przepisami europejskimi, brama z napędem musi zostać wykonana zgodnie z Dyrektywą 2006/42/WE. Musi również spełniać wymagania norm: EN 13241-1; EN 12445; EN 12453 oraz EN 12635.

Zgodnie z postanowieniami Dyrektywy Maszynowej 2006/42/WE oświadcza się, że produkt nie może zostać oddany do eksploatacji, aż do momentu, gdy maszyna finalna, do której jest wbudowany lub której jest podzespołem, uzyska oświadczenie o zgodności z dyrektywami oraz odpowiednimi przepisami, które maszyna finalna musi spełniać.

ZALECENIA OGÓLNE

- Osoba montująca, konserwująca oraz wszyscy użytkownicy napędu bezwzględnie muszą się zapoznać z Instrukcją montażu i eksploatacji.
- Instrukcję montażu i eksploatacji przechowywać w dostępnym miejscu.
- Produkt używać zgodnie z jego przeznaczeniem.
- Przestrzegać i dotrzymywać przepisów BHP oraz norm obowiązujących w odpowiednich krajach.
- Montaż, podłączenie oraz pierwsze uruchomienie napędu bramy może być wykonane wyłącznie przez wykwalifikowane osoby.
- Napęd instalować tylko w prawidłowo zamontowanych bramach.
- Przed wykonywaniem jakichkolwiek prac przy napędzie odłączyć napięcie zasilania i zabezpieczyć przed przypadkowym włączeniem. Dotyczy to również zasilania akumulatorowego.
- Podczas jakichkolwiek prac spawalniczych zlokalizowanych w pobliżu bramy, odłączyć bramę od źródła zasilania i odłączyć obwody elektroniczne.
- Sposoby wykonania instalacji elektrycznej jak również jej zabezpieczenia przed porażeniem elektrycznym są określone przez obowiązujące normy i przepisy prawne.
- Zamontować urządzenia zabezpieczające (fotokomórki, listwy krawędziowe itp.).
- Nie wolno stosować światełek jako sygnalizacji świetlnej.
- Na bramie zamontować tabliczkę ostrzegawczą –Brama w ruchu automatycznym.
- Producent nie ponosi odpowiedzialności za szkody i zakłócenia w pracy wynikające z nieprzestrzegania niniejszej instrukcji montażu i eksploatacji.



Przest-rzegać wszystkich wskazówek montażowych. Nieprawidłowy montaż może prowadzić do poważnych obrażeń ciała.

EKSPLOATACJA

- Napęd używać tylko wówczas, gdy zamontowany jest zgodnie z obowiązującymi normami oraz gwarantuje bezpieczeństwo użytkownikowi.
- Brama może być użytkowana wyłącznie przez osoby przeszkolone.
- Dzieci oraz osoby niepełnosprawne umysłowo nie mogą sterować bramą.
- Nie wkładać rąk lub innych części ciała do poruszającej się bramy lub jej ruchomych części.
- Nie wkładać żadnych przedmiotów lub elementów mechanicznych do poruszającej się bramy lub jej ruchomych części.
- Przejeżdżać przez bramę dopiero po jej całkowitym otwarciu.
- W przypadku automatycznego zamykania bramy krawędzie zabezpieczyć zgodnie z obowiązującymi normami.
- Podczas ruchu bramy w jej strefie pracy nie mogą znajdować się dzieci, osoby dorosłe, zwierzęta ani żadne przedmioty.
- Regularnie sprawdzać działanie elementów zabezpieczających.
- Usterki mogące mieć wpływ na bezpieczeństwo użytkowania należy niezwłocznie usuwać.
- Napęd eksploatować w strefach niezagrożonych eksplozją.
- Nie wolno stosować światełek jako sygnalizacji świetlnej.
- Nie używać napędu w pomieszczeniu z agresywną atmosferą.
- Przynajmniej co 6 miesięcy przeprowadzić prace kontrolno-konserwacyjne.

INSTALACJA

- Bramy otwierane automatycznie za pomocą napędu muszą spełniać wymagania obowiązujących norm i dyrektyw, np. EN 12604, EN 12605.
- Użytkować tylko sprawny technicznie napęd zgodnie z jego przeznaczeniem, z uwzględnieniem zasad bezpieczeństwa i zagrożeń i przestrzegając z instrukcji montażu i eksploatacji.
- Brama podczas otwierania lub zamykania nie może się znajdować na fundamentach przechylonych lub niewypoziomowanych.
- Brama musi się prawidłowo poruszać w prowadnicy i szynie jezdnej, aby napęd mógł precyzyjnie reagować i w razie awarii wyłączyć bramę.
- Brama musi być stabilna i sztywna, tj. podczas otwierania i zamykania nie może się wyginać lub skręcać.
- Podczas montażu przestrzegać przepisów BPH.
- Instalację przeprowadzić zgodnie z obowiązującymi normami.
- Instalację sterownika mogą wykonywać tylko wykwalifikowane osoby z odpowiednimi uprawnieniami.
- Instalację należy przeprowadzić z zachowaniem podstawowej ochrony przed wyładowaniami ESD.
- Nie należy podłączać napędu do zasilania wcześniej niż podano to w instrukcji, nie stosowanie się do tego zalecenia może grozić porażeniem prądem.
- Konfigurację ustawień przeciążenia statycznego i dynamicznego mogą wykonywać tylko osoby wykwalifikowane.

UWAGI BEZPIECZEŃSTWA



- Niedozwolone jest przechodzenie lub przejeżdżanie pod poruszającą się bramą.
- Niedozwolone jest podnoszenie lub przesuwanie za pomocą bramy przedmiotów lub osób.
- Nadajnik sterujący należy chronić przed dziećmi, gdyż mogą użyć go do zabawy.
- Bramę wolno uruchomić tylko wtedy, gdy cała strefa ruchu bramy jest dobrze widoczna i wolna od przeszkód.

OPIS URZĄDZENIA

PRZEZNACZENIE

Sterownik eL11TE/eL11TH przeznaczony jest do sterowania silnikami zasilanymi z napięcia 230V. Doskonale nadaje się do pracy ciągłej, przez co można stosować go na parkingach osiedlowych, posesjach prywatnych i firmowych. Zastosowany system zmiennego kodowania nadajników firmy Microchip sprawia iż system staje się niedostępny dla osoby nieautoryzowanej.

Sterownik eL11TE/eL11TH posiada regulację siły ciągu silnika oraz czasu pracy na wolnej prędkości.

UWAGA

eL11TE –współpracuje z wszystkimi nadajnikami firmy eLdrim zgodnymi ze standardem transmisji Keeloq

eL11TH –współpracuje z wszystkimi nadajnikami zgodnymi ze standardem transmisji Keeloq

SPOSÓB DZIAŁANIA

Sterowanie napędu odbywa się poprzez zaprogramowany w eL11TE/eL11TH przycisk nadajnika, lub przycisk dzwonek. W obu przypadkach działanie urządzenia jest identyczne i polega na sekwencyjnym wykonywaniu poleceń OTWÓRZ-STOP-ZAMKNIJ-STOP lub przy włączonej funkcji „TYLKO OTWÓRZ” na możliwości jedynie otwarcia bramy. Po załączeniu zasilania pierwszym rozkazem jest otwieranie, jeżeli wydamy następną polecenie w trakcie ruchu bramy to ją zatrzymamy, a następnie możemy uruchomić ją w kierunku zamykania. Każde przejście automatu ze stopu w ruch jest wykonywane w sposób łagodny.

ZALETY STEROWNIKA

- Łagodny start co zwiększa żywotność bramy.
- Sterowanie za pomocą nadajników (do 40) na częstotliwość 433,92MHz z kodem dynamicznie zmiennym Keeloq.
- Sterowanie na przycisk dzwonek.
- Funkcja AUTOZAMYKANIE.
- Funkcja TYLKO OTWÓRZ.
- Funkcja AUTOMATYCZNA FURTKA.
- Możliwość instalacji bariery podczerwieni.
- Zdalne programowanie nadajników w wersji eL11E.
- Prosta procedura instalacji i programowania.

DANE TECHNICZNE

Zasilanie	AC 230V \pm 10% 50Hz
Zakres temperatur pracy	-20 do +70°C
Pobór mocy w stanie spoczynku	<10W
Odbiornik radiowy	433.92MHz OOK
Zasięg	do 200m
Typ nadajnika	
eL11TE	Keeloq eLdrim
eL11TH	Keeloq
Pamięć nadajników	40szt.
Napięcie zasilania silnika	AC 230V \pm 10% 50Hz
Maksymalna moc silnika	500W
Czas autozamykania/świecenia światła	5s-10min/0s-10min
Maksymalny czas pracy	120s
Typ bezpiecznika	5A/230V, ϕ 5x20
Obudowa	brak
Waga	437g

WYMIARY

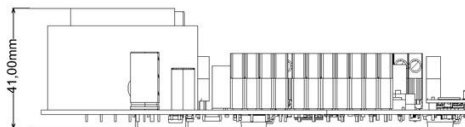
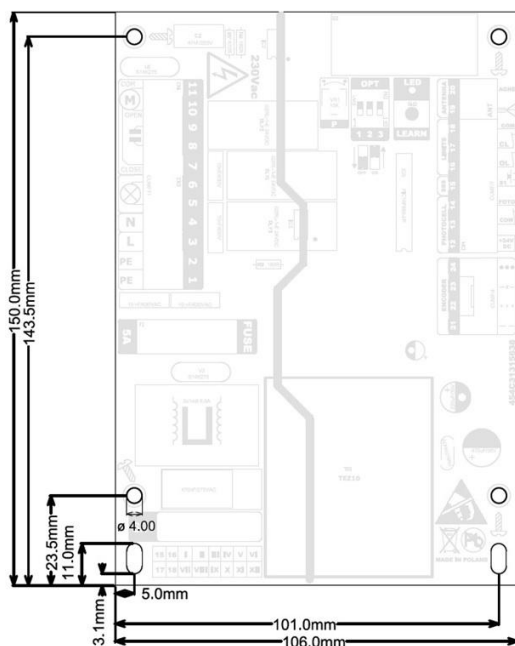

INSTALACJA STEROWNIKA



Przed przystąpieniem do instalacji upewnić się czy wszystkie zalecenia dotyczące bezpieczeństwa są spełnione.

Wszelkie prace instalacyjne mogą być wyłącznie wykonywane przez osoby wykwalifikowane. Instalacja elektryczna oraz podłączenie urządzeń elektronicznych mogą być wykonane wyłącznie przez osoby posiadające odpowiednie uprawnienia elektryczne.

1. Wyłączyć zasilanie.
2. Zamontować mechanicznie sterownik.
3. Wyciągnąć szybkozłączki.
4. Podłączyć przewody do szybkozłączek według opisu na obudowie sterownika lub schematu podłączenia:

4.1. Podłączenie krańcówki otwarcia i zamknięcia

Wyłącznik krańcowy otwarcia i zamknięcia używany jest do precyzyjnego zatrzymania bramy w pozycji zamkniętej lub otwartej. Należy wyregulować położenie magnesów, tak by brama dokładnie się otwierała i zamykała.

- 16 OL** —krańcówka otwarcia,
- 17 CL** — krańcówka zamknięcia,
- 18 COM** — przewód wspólny,

Sterownik dostępny jest w wersji z obsługą krańcówek normalnie otwartych NO lub normalnie zamkniętych NC. Aby zmienić typ krańcówek na przeciwny należy zalutować zworę ZS na PCB. Po zalutowaniu jej wersja z NO zmienia typ krańcówek na NC a wersja NC zmienia typ krańcówek na NO.

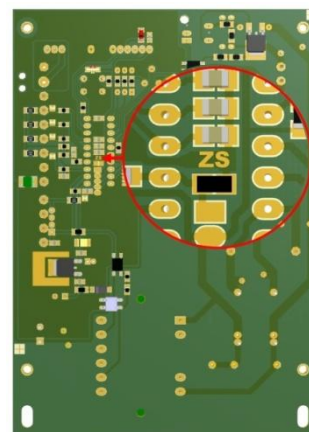

4.2. Podłączenie fotokomórek

Bariera podczerwieni jest niezbędnym elementem zabezpieczenia, który należy bezwzględnie podłączyć do sterownika. Nie dopuszcza ona do uderzenia bramą w pojazd, osobę lub przedmiot znajdujący się w jej świetle. Fotokomórki są niezbędne do poprawnej pracy urządzenia i zapewniają bezpieczeństwo. Wymagane jest podłączenie kurtyny zabezpieczającej lub innego dodatkowego zabezpieczenia chroniącego przed zgnieciem w świetle bramy. Należy podłączyć je szeregowo z fotokomórkami.

12 PHOTOCCELL 24VDC – plus zasilania fotokomórek

13 COM –minus zasilania fotokomórek

13 COM –wyjście COM fotokomórki

14 FOTO –styk NC fotokomórki



Wydajność zasilania złącza 24V jest < 450mA, w związku z tym należy upewnić się czy sumaryczne obciążenie zasilania nie przekracza tej wartości prądu. Przykładowy schemat podłączenia fotokomórek znajduje się na rys 2.

4.3. Podłączenie sterowania ręcznego

Podłączenie sterowania ręcznego powinno być wykonane przewodem 2x 0,5mm (typ przewodu powinien być zgodny z normami CEI 20-22; CEI EN50267-2-1), maksymalna długość przewodu sterowania ręcznego uzależniona jest od jego parametrów elektrycznych, w związku z tym należy przyjąć następującą zasadę iż przy wymaganej długości przewodu jego rezystancja nie powinna być większa niż 100ohm. Standardowo zastosowanie przewodu o przekroju 0,5 mm i długości nie większej niż 20m wystarcza do poprawnej pracy sterownika, przy wymaganych większych odległościach można stosować przewody 4x0,5(mm) łącząc żyły równolegle — parami, lub zwiększając przekrój przewodu (2x 1mm).

15 S1 –przycisk dzwonekowy

18 COM



W następnej kolejności należy wykonać połączenia elektryczne złącza po lewej stronie zgodnie z rys 2.

4.4. Podłączenie kondensatora

Podłączyć kondensator do złącza o numerze 8 i 9, biegunowość nie ma znaczenia.

4.5. Podłączenie silnika

Podłączenie silnika należy wykonać zgodnie z opisem:

11 COM –wspólny przewód silnika

10 OPEN –przewód silnika uruchamiający go w kierunku otwierania

7 CLOSE –przewód silnika uruchamiający go w kierunku zamykania

1 PE –przewód ochronny PE

4.6. Podłączenie oświetlenia sygnalizacyjnego

Podłączenie żarówki o mocy nie przekraczającej 15W/230V należy wykonać do złącza 5 i 6:

5 –przewód neutralny lampy

6 –przewód fazowy lampy



Przy wykorzystywaniu funkcji migania światła nie należy podłączać sygnalizatora z wbudowanym wewnętrznym przerywaczem. Może to doprowadzić do uszkodzenia sterownika. W przypadku zastosowaniu sygnalizatora z wbudowanym przerywaczem przed podjęciem upewnić się, że funkcja światła ustawiona jest w tryb ciągły.

4.7. Podłączenie zasilania

Ostatnim etapem podłączenia jest podłączenie zasilania sterownika, należy podłączyć kolejno przewody:

- 2 PE –przewód ochronny
- 3 L –przewód fazy
- 4 N –przewód neutralny



Zasilanie sterownika zabezpieczyć poprzez zastosowanie wyłącznika różnicowo-prądowego.

5. Umieścić szybkozłączki z powrotem w sterowniku.



Przed uruchomieniem urządzenia należy sprawdzić zasilanie, uziemienie oraz -przewody. Przewody nie powinny być za długie, nie dopuszczalnym jest zwijanie pozostałego przewodu w tzw. "pętle", jednocześnie prowadzenie przewodów zasilania sterownika, silnika i przewodów sterowania.

6. Ustawić bramę ręcznie na środku.

7. Włączyć zasilanie.

8. Sprawdzić kierunek otwierania.

Naciśnięcie przycisku sterowania ręcznego lub nadajnika, który został zaprogramowany uruchamia bramę w kierunku otwierania, jeśli jest inaczej należy zamienić ze sobą przewody podłączone do złącza OPEN(10) i CLOSE(7), po wcześniejszym odłączeniu napięcia zasilania.

9. Wyregulować siłę ciągu silnika.

Regulacji siły ciągu dokonuje się potencjometrem P. Regulacje należy wykonać za pomocą śrubokręta -obrót zgodnie ze wskazówkami zegara zwiększa siłę ciągu, przeciwnie zmniejsza ją.



Regulacja powinna zostać przeprowadzona zgodnie z obowiązującymi normami.

10. Odpowiednio skonfigurować sterownik oraz zaprogramować nadajniki zdalnego sterowania.

11. Sprawdzić czy krańcówki poprawnie wyłączają automat, jeżeli nie to sprawdzić poprawność ich podłączenia i czy typ zgadza się z ustawieniami sterownika (NC lub NO).

12. Sprawdzić poprawność działania całego automatu i wszystkich podłączonych elementów zabezpieczających, sygnalizacyjnych i sterujących (wyłączniki krańcowe, fotokomórka, listwa krawędziowa, sygnalizacja świetlna itp.)

13. Przeszkolić wszystkich użytkowników bramy.

SCHEMAT PODŁĄCZENIA

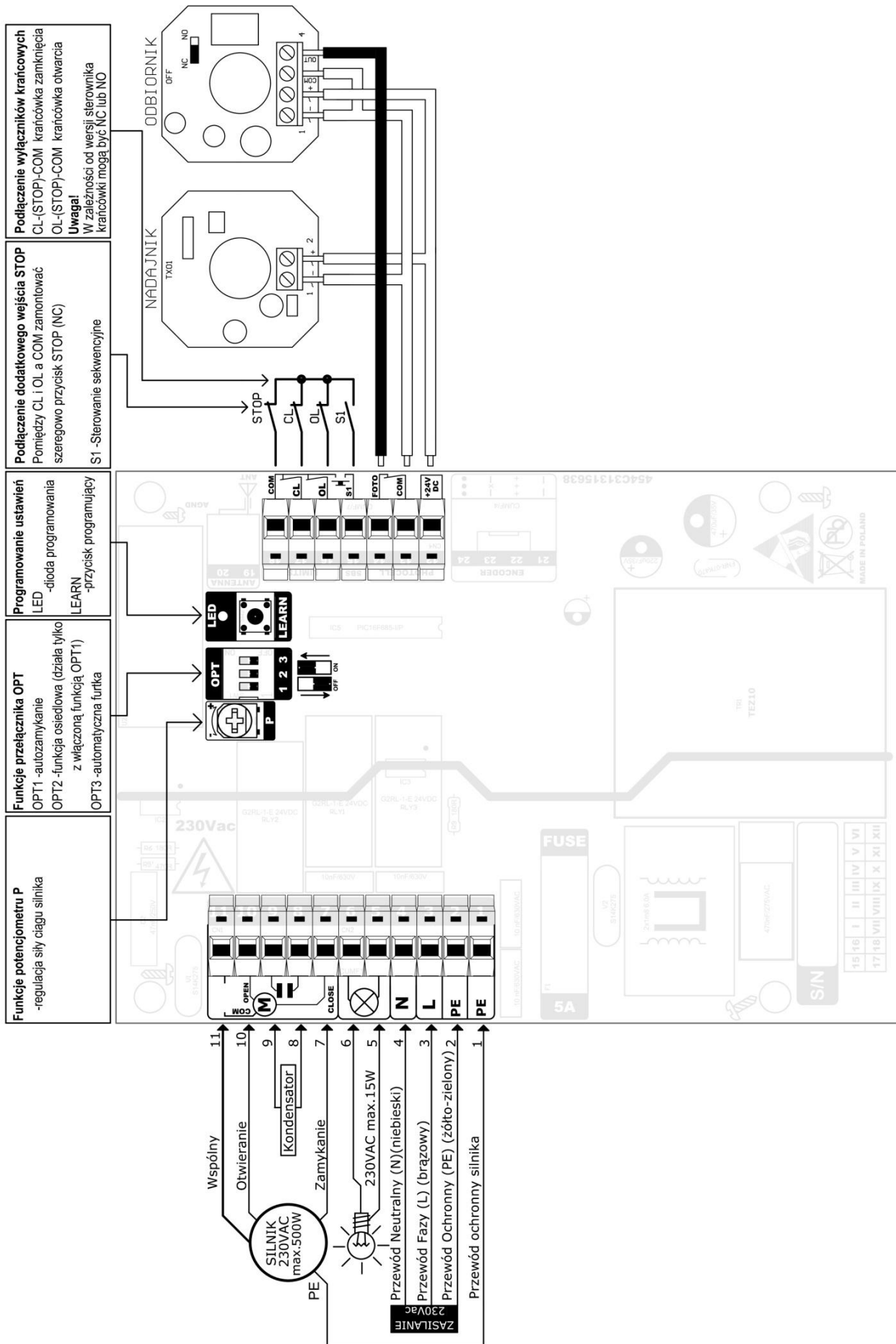

PROGRAMOWANIE USTAWIEŃ

Programowanie sterownika odbywa się za pomocą przycisku „LEARN” i diody LED umieszczonej na płytce sterownika oraz 3 przełączników funkcji.

Programowanie może odbywać się tylko ,gdy brama jest w stanie stopu. Jeżeli zaczniemy programować sterownik, gdy odliczany jest czas autozamykania to odliczanie zostanie zatrzymane i aby zamknąć bramę należy przycisnąć przycisk S1 lub nadajnika zdalnego sterowania.

SYGNALIZACJA ŚWIETLNA





Podczas normalnej pracy światło miga wolno gdy brama się otwiera, a szybko gdy brama się zamyka. Istnieje możliwość zmiany zasady działania sygnalizacji świetlnej. Zmiana polega na tym że podczas ruchu bramy światło cały czas świeci natomiast po otwarciu i zamknięciu bramy światło pozostaje włączone na czas określony czasem AUTOZAMYKANIA. Funkcję tą można zastosować np. do dodatkowego oświetlenia podjazdu.

UWAGA!

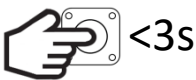

Sterownik wykorzystuje jedną nastawę czasową dla autozamykania i opóźnienia wyłączenia światła. Jeżeli włączona jest funkcja AUTOZAMYKANIA światło miga wolno podczas otwierania, po otwarciu światło świeci przez czas ustawiony czasem autozamykania, następnie brama rusza w kierunku zamykania. Światło podczas zamykania miga szybko, a po zamknięciu gaśnie wraz z zatrzymaniem bramy.

USTAWIANIE CZASU OPÓŹNIENIA WYŁĄCZENIA ŚWIATŁA (OPT1 w pozycji OFF)

Ustawiamy w zakresie od 0s do 25min z krokiem 15s. Fabrycznie: 0s (miganie)

Przytrzymaj przycisk LEARN krócej niż 3s.	
Dioda LED zaświeci się.	
W ciągu 3s rozpocznij ustawianie czasu. Naciśnij x razy przycisk LEARN. Jedno przyciśnięcie odpowiada 15s. Każde przyciśnięcie sygnalizowane jest świeceniem diody.	
Po 3s od ostatniego przyciśnięcia dioda LED zamruga 3 razy. Sterownik zapamięta ustawienia i powróci do normalnej pracy.	

USTAWIANIE MIGANIA (OPT1 w pozycji OFF)

Przytrzymaj przycisk LEARN krócej niż 3s.	
Dioda LED zaświeci się.	
Odczekaj 3s –dioda LED zamruga 3 razy i sterownik powróci do normalnej pracy.	

FUNKCJA AUTOZAMYKANIE



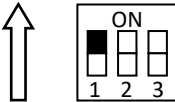
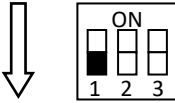

Po zatrzymaniu bramy po sygnale OTWARCIA odliczany jest ustawiony przez użytkownika czas po którym nastąpi ZAMYKANIE. Przy tym ustawieniu światło miga wolno podczas otwierania. Po otwarciu światło świeci przez czas ustawiony czasem autozamykania, następnie brama rusza w kierunku zamykania. Światło podczas zamykania miga szybko, po zamknięciu światło gaśnie wraz z zatrzymaniem bramy. Dla bezpieczeństwa użytkownika wymagane są fotokomórki, (aby brama nie zamknęła się, gdy w jej świetle jest przeszkoda!). Dodatkowo fotokomórki skrócą czas

autozamykania i po wykryciu przejazdu brama zamknie się po 5s.

Aby włączyć funkcję ustaw przełącznik OPT1 w pozycję ON.	
Ustaw pożądany czas autozamykania według procedury.	USTAWIANIE CZASU AUTOZAMYKANIA
Aby wyłączyć funkcję ustaw przełącznik OPT1 w pozycję OFF.	





USTAWIANIE CZASU AUTOZAMYKANIA (OPT1 w pozycji ON)



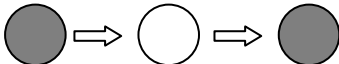

Ustawiamy w zakresie od 5s do 10min z krokiem 15s.

Przytrzymaj przycisk LEARN.	
Dioda LED zaświeci się.	
Puść przycisk LEARN.	
<p>W ciągu 3s rozpocznij ustawianie czasu. Naciśnij x razy przycisk LEARN. Jedno przyciśnięcie odpowiada 15s. Każde przyciśnięcie sygnalizowane jest świeceniem diody. Gdy w ciągu tych 3s przycisk nie zostanie naciśnięty to sterownik ustawi czas 5s.</p>	
<p>Po 3s od ostatniego przyciśnięcia dioda LED zamruga 3 razy. Sterownik zapamięta ustawienia i powróci do normalnej pracy.</p>	

WŁĄCZENIE/WYŁĄCZENIE ZWALNIANIA

Silnik przed osiągnięciem pozycji krańcowej może pracować z obniżoną prędkością. Czas zwalniania określany jest czasem pracy silnika. Można wyłączyć funkcję ZWALNIANIA i wtedy silnik pracuje z pełną prędkością w całym zakresie ruchu. Fabrycznie: WŁĄCZONA

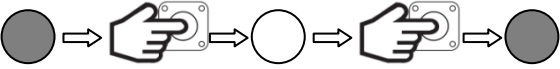



Przytrzymaj przycisk LEARN.	
Dioda LED zaświeci się, zgaśnie i ponownie zaświeci.	
Puść przycisk LEARN.	
W ciągu 3s ponownie przytrzymaj przycisk LEARN.	
Dioda LED zacznie szybko mrugać.	

Puść przycisk LEARN.	
Po puszczeniu przycisku dioda LED będzie wskazywać aktualny stan funkcji. Zaświecona oznacza funkcję aktywną, a zgaszona funkcję nieaktywną.	 włączona  wyłączona
Aby zmienić stan funkcji na przeciwny przyciśnij krótko przycisk LEARN.	
Po 3s od ostatniego przyciśnięcia dioda LED zamruga 3 razy. Sterownik zapamięta ustawienia i powróci do normalnej pracy.	

CZAS PRACY SILNIKA

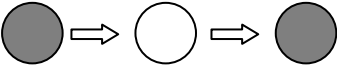
Przy **włączonej** funkcji ZWALNIANIA czas pracy silnika określany jest od **momentu ruszenia z pozycji krańcowej do momentu zwolnienia**. Po tym czasie silnik pracuje z obniżoną prędkością dojeżdżając do drugiej pozycji krańcowej. Maksymalny czas wolnej prędkości określa czas pracy silnika. Przy **wyłączonej** funkcji ZWALNIANIA czas pracy określany jest od momentu ruszenia z pozycji krańcowej do momentu zatrzymania. Należy tak wyregulować ustawienia, aby silnik zwalniał ok. 50cm przed pozycją krańcową.

Ustawiamy w zakresie od 2s do 2min z krokiem 2s. Fabrycznie:60s

Przytrzymaj przycisk LEARN.	
Dioda LED zaświeci się, zgaśnie i ponownie zaświeci.	
Puść przycisk LEARN.	
W ciągu 3s rozpocznij ustawianie czasu. Naciśnij x razy przycisk LEARN. Jedno przyciśnięcie odpowiada 2s. Każde przyciśnięcie sygnalizowane jest zgaszeniem diody. Gdy w ciągu tych 3s nie naciśniesz przycisku sterownik ustawi czas fabryczny.	
Po 3s od ostatniego przyciśnięcia dioda LED zamruga 3 razy. Sterownik zapamięta ustawienia i powróci do normalnej pracy.	

FUNKCJA TYLKO OTWÓRZ

Ułatwia komunikację wjazd-wyjazd, gwarantując że brama nie zamknie się gdy inna osoba uruchomi bramę za pomocą przycisku sterowania ręcznego lub pilota zdalnego sterowania. **Funkcja ta działa tylko z włączonym AUTOZAMYKANIEM.**

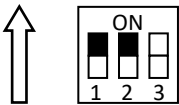
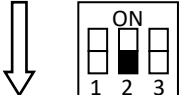
Aby włączyć funkcję ustaw przełącznik OPT1 i OPT2 w pozycję ON.	
Aby wyłączyć funkcję ustaw przełącznik OPT2 w pozycję OFF.	

FUNKCJA AUTOMATYCZNA FURTKA

Funkcja automatycznej furtki polega na zatrzymaniu ruchu bramy w kierunku otwierania, gdy w świetle fotokomórek pojawi się przeszkoda. Następnie zamknąć ją można poprzez wciśnięcie przycisku sterowania ręcznego lub pilota zdalnego sterowania. W połączeniu z włączoną funkcją AUTOZAMYKANIA podczas otwierania, gdy w świetle fotokomórek pojawi się obiekt brama zatrzyma się, a gdy obiekt zostanie usunięty automatycznie zamknie się po 5s.

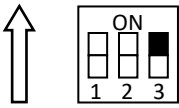
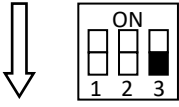





Aby włączyć funkcję ustaw przełącznik OPT3 w pozycję ON.	
Aby wyłączyć funkcję ustaw przełącznik OPT3 w pozycję OFF.	

PROGRAMOWANIE NADAJNIKÓW

Można zaprogramować maksymalnie 40 nadajników z kodem dynamicznym Keeloq. Każdy przycisk musi być nauczony osobno.

UWAGA!

Jest możliwość zmiany przycisków sterujących daną funkcją już zaprogramowanego nadajnika poprzez powtórne zaprogramowanie innego przycisku. Przy programowaniu zmian należy pamiętać, że podczas programowania do danej funkcji przycisk niezaprogramowany zastąpi przycisk poprzednio zaprogramowany w tej funkcji. Przycisk wcześniej zaprogramowany do jednej funkcji -po zaprogramowaniu go do drugiej działa tylko w funkcji drugiej.-

Przytrzymaj przycisk LEARN.	
Dioda LED zaświeci się i zgaśnie.	
Puść przycisk.	
W ciągu 10s naciśnij przycisk nadajnika.	
Poprawne zaprogramowanie będzie sygnalizowane 3-krotnym mrugnięciem diody LED. 2 mrugnięcia oznaczają pełną pamięć. 1 mrugnięcie oznacza koniec czasu nauki.	 <p data-bbox="1034 1406 1254 1491"> 3x –zaprogramowany 2x –pełna pamięć 1x –koniec czasu </p>
Po poprawnym zaprogramowaniu mamy kolejne 10s na zaprogramowanie pozostałych nadajników itd.	
Aby zakończyć procedurę należy odczekać 10s od ostatniego programowania. Dioda LED mrugnie i sterownik powróci do normalnej pracy.	



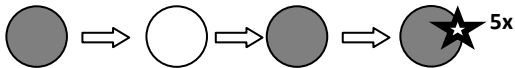
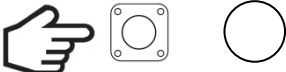

KASOWANIE NADAJNIKÓW

Gdy pamięć jest pełna lub mamy problemy z programowaniem nadajników musimy wykonać procedurę kasowania. Procedurę tą zalecamy wykonać w pierwszej kolejności zaraz po instalacji odbiornika.

Przytrzymaj przycisk LEARN.	
Dioda LED zaświeci się, zgaśnie, ponownie zaświeci i zamruga 5 razy.	
Puść przycisk. Procedura kasowania zakończona. Gdy dioda przestanie mrugać sterownik powróci do normalnej pracy.	

ZDALNE PROGRAMOWANIE NADAJNIKÓW (wersja eL11TE)

Zdalne programowanie nadajników odbywa się gdy brama jest w pełni otwarta i mamy zaprogramowany wcześniej nadajnik 4 kanałowy (np. typ 4E433).

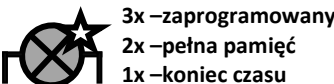
Brama musi być w pełni otwarta.	
Przez ok. 5s przyciśnij jednocześnie przyciski C i D zaprogramowanego nadajnika.	
Lampa sygnalizacyjna mignie raz.	
Puść przyciski C i D.	
W ciągu 5s naciśnij przycisk nadajnika którego chcesz zaprogramować.	
Poprawne zaprogramowanie będzie sygnalizowane 3-krotnym mrugnięciem lampy sygnalizacyjnej LED. 2 mrugnięcia oznaczają pełną pamięć. 1 mrugnięcie oznacza koniec czasu nauki.	

DEKLARACJA ZGODNOŚCI

DEKLARACJA ZGODNOŚCI WE	Nr: 3/2015	
PRODUCENT		
PPHU eLdrim Janusz Janowski Franciszkańska 3, 33-300 Nowy Sącz Tel. 0048 18 4490840 Fax. 0048 18 4490848		
OPIS WYROBU		
HEL11I-SP, HEL11I-ST, EL11xl-SP, EL11xl-ST, HEL11-SP, HEL11-ST, EL11x-SP, EL11x-ST, EL11TE, EL11TH		
Sterownik dla napędów bramowych wykorzystujących silniki jednofazowe na napięcie 230Vac o mocy do 500W.		
WYRÓB ZGODNY Z DYREKTYWAMI EUROPEJSKIMI		
EMC 2004/108/WE, LVD 2006/95/WE, R&TTE 1999/5/EC, ROHS 2011/65/EU		
WYRÓB SPEŁNIA WYMAGANIA NORM ZHARMONIZOWANYCH		
PN-EN 61000-6-1:2008, PN-EN 61000-6-3:2008, PN-EN 61000-3-2:2014, PN-EN 61000-3-3:2013, PN-EN 61000-4-2:2008, PN-EN 61000-4-3:2007, PN-EN 61000-4-4:2013, PN-EN 61000-4-5:2014, PN-EN 61000-4-6:2014, PN-EN 61000-4-11:2007 PN-EN 60335-1:2012, PN-EN 60335-2-103:2005, PN-EN 60335-2-95:2005, PN-EN 60204-1:2010, PN-EN 60730-1:2012, PN-EN 60730-2-7:2011, PN-EN 55022:2011, PN-ETSI EN 300 220-1 V2.4.1, PN-ETSI EN 300 220-2 V2.4.1, PN-ETSI EN 301 489-1 V1.9.2, PN-ETSI EN 301 489-3 V1.6.1		
Zgodnie z postanowieniami Dyrektywy Maszynowej 2006/42/WE oświadczam się, że produkt nie może zostać oddany do eksploatacji, aż do momentu, gdy maszyna finalna, do której jest wbudowany lub której jest podzespołem, uzyska oświadczenie o zgodności z dyrektywami oraz odpowiednimi przepisami, które maszyna finalna musi spełniać.		
PROCEDURA OCENY ZGODNOŚCI		
Moduł A: Wewnętrzna kontrola produkcji		
Nowy Sącz, Polska	Data 16 kwietnia 2015	Właściciel: Janusz Janowski

